

⑬ ラージボール混合ダブルス 120歳未満

*1位、2位表彰

1コート

		1 遠藤、佐竹	2 河合、宇井	3 神野、阿部	4 松浦、山下	勝敗	得失	順位	
1	遠藤 仁 (RIZIN44)	/	○	×	○	2/1	/	2	
	佐竹 紀恵 (スマイル会)		2-0	0-2	2-0				
2	河合 優太 (BALC)		×	/	×	○	1/2	/	3
	宇井 彩夏 (雅STC)		0-2		0-2	2-0			
3	神野 博和 (すみれクラブ)	○	○	/	○	3/0	/	1	
	阿部 順子 (すみれクラブ)	2-0	2-0		2-0				
4	松浦 優介 (白水卓球少)	×	×		×	/	/	/	4
	山下 紀 (白水卓球少)	0-2	0-2		0-2				

試合順序 (1)2-3. (2)1-4. (3)2-4. (4)1-3. (5)3-4. (6)1-2

⑭ ラージボール混合ダブルス 120以上140未満 A

*1、2位決勝、3、4、5

2-3コート

位下位トナメント

		1 長谷川、今野	2 遠藤、新室	3 赤塚、土田	4 齋藤、尤	5 遠藤、渡部	勝敗	得失	順位	
1	長谷川 直紀 (チーム山形)	/	×	/	○	○	2/1	/	2	
	今野 久美子 (チーム山形)		0-2		2-0	2-0				
2	遠藤 俊一 (会津ラージ)		○		/	○	○	3/0	/	1
	新室 栄子 (会津ラージ)		2-0			2-0	2-1			
3	赤塚 嘉知 (天童クラブ)	/	/			/	/	/	/	棄権
	土田 優子 (天童クラブ)									
4	齋藤 覚 (東根LBC)	×	×	/	○	1/2	/	3		
	尤 裕絹 (東根LBC)	0-2	0-2		2-0					
5	遠藤 正博 (ラージ米沢)	×	×		×	/	/	/	4	
	渡部 紀子 (きらり松川)	0-2	1-2		0-2					

試合順序 (1)1-5. (2)2-4. (3)3-5. (4)1-4. (5)2-3. (6)4-5. (7)1-3. (8)2-5. (9)3-4. (10)1-2

⑭ ラージボール混合ダブルス 120以上140未満 B

*1、2位決勝、3、4、5

4-5コート

位下位トナメント

		1 坂野、金子	2 三澤、橋谷田	3 岩瀬、安部	4 高橋、遠藤	5 柳町、吉久	勝敗	得失	順位	
1	坂野 満 (きらり松川)	/	×	○	○	○	3/1	/	2	
	金子 美智子 (ピンポーションクラブ)		1-2	2-0	2-1	2-0				
2	三澤 嘉幸 (会津ラージ)		○	/	○	○	○	4/0	/	1
	橋谷田 八代枝 (会津ラージ)		2-1		2-0	2-0	2-0			
3	岩瀬 行弘 (米沢卓愛会)	×	×		/	○	×	1/3	3/3	4
	安部 美佐子 (米沢卓愛会)	0-2	0-2			2-1	1-2			
4	高橋 信夫 (東根LBC)	×	×	×		/	○	1/3	3/2	3
	遠藤 多穂子 (東根LBC)	1-2	0-2	1-2			2-0			
5	柳町 浩 (きらり松川)	×	×	○	×		/	/	/	5
	吉久 里枝子 (米沢卓愛会)	0-2	0-2	2-1	0-2					

試合順序 (1)1-5. (2)2-4. (3)3-5. (4)1-4. (5)2-3. (6)4-5. (7)1-3. (8)2-5. (9)3-4. (10)1-2

⑭ ラージボール混合ダブルス 120以上140未満 **C**

* 1、2位決勝、3、4、5

位下位トーナメント

6-7 コート

		1	2	3	4	5	勝敗	得失	順位				
		菅野、加藤	阿部、井上	野矢、内田	安部、安部	布施、佐藤							
1	菅野 進 (米沢卓愛会)	/	○	○	○	○	4/0	/	1				
	加藤 博巳 (米沢卓愛会)		2-1	2-0	2-0	2-0							
2	阿部 道夫 (ピジョン倶楽部)		×	/	○	○	○	3/1	/	2			
	井上 美智子 (ピジョン倶楽部)		1-2		2-0	2-0	2-0						
3	野矢 三男 (竹馬クラブ)		×		×	/	○	×	1/3	/	4		
	内田 たま子 (ドレミクラブ)		0-2		0-2		2-0	1-2					
4	安部 文夫 (米沢ピジョン)		×		×		×	/	×	0/4	/	5	
	安部 幸子 (米沢ピジョン)		0-2		0-2		0-2		0-2				
5	布施 等 (きらり松川)		×		×		○		○	/	2/2	/	3
	佐藤 富士子 (きらり松川)		0-2		0-2		2-1		2-0				

試合順序 (1)1-5. (2)2-4. (3)3-5. (4)1-4. (5)2-3. (6)4-5. (7)1-3. (8)2-5. (9)3-4. (10)1-2

⑭ ラージボール混合ダブルス 120以上140未満 **D**

* 1、2位決勝、3、4、5

位下位トーナメント

8-9 コート

		1	2	3	4	5	勝敗	得失	順位								
		横山、大谷部	長谷川、尾形	佐藤、嘉藤	五十嵐、富田	堀、高橋											
1	横山 賢一 (らんなクラブ)	/	×	○	○		2/1	/	2								
	大谷部 よし子 (長井ラージクラブ)		0-2	2-1	2-0												
2	長谷川 徹 (チーム山形)		○	/	○		○		3/0	/	1						
	尾形 美佐子 (チーム山形)		2-0		2-0		2-0										
3	佐藤 清一 (きらり松川)		×		×		/		○		1/2	/	3				
	嘉藤 英子 (きらり松川)		1-2		0-2				2-1								
4	五十嵐 義一 (きらり松川)		×		×				×		/		0/3	/	4		
	富田 京子 (きらり松川)		0-2		0-2				1-2								
5	堀 修美 (東根LBC)		×		×				×				○	/	1/3	/	オープン 参加
	高橋 恵 (東根LBC)		0-2		1-2				1-2				2-1				

試合順序 (1)1-5. (2)2-4. (3)3-5. (4)1-4. (5)2-3. (6)4-5. (7)1-3. (8)2-5. (9)3-4. (10)1-2

⑭ 混合ダブルス 120以上140未満 決勝トーナメント (1、2、3位 表彰)

2-3コート

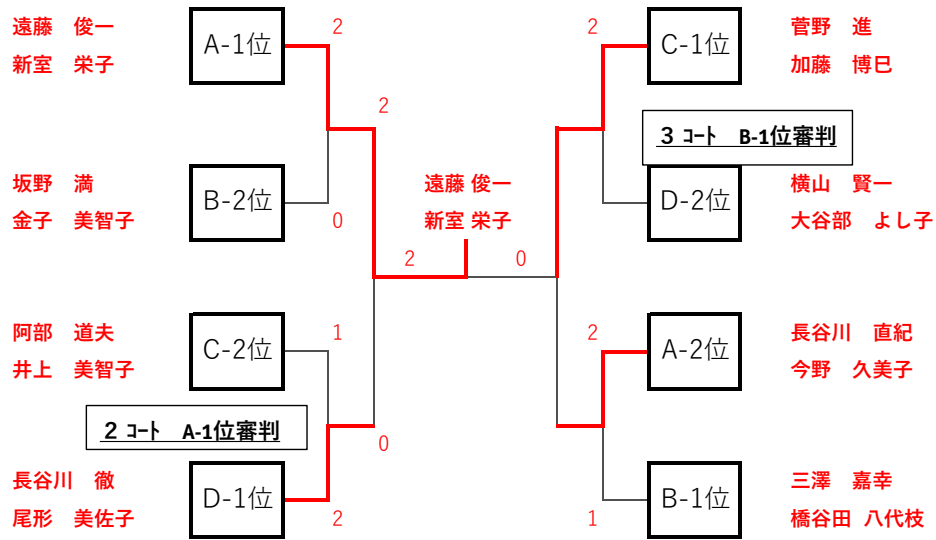

⑭ 混合ダブルス 120以上140未満 下位トーナメント (1位 表彰)

5-6-7-8コート

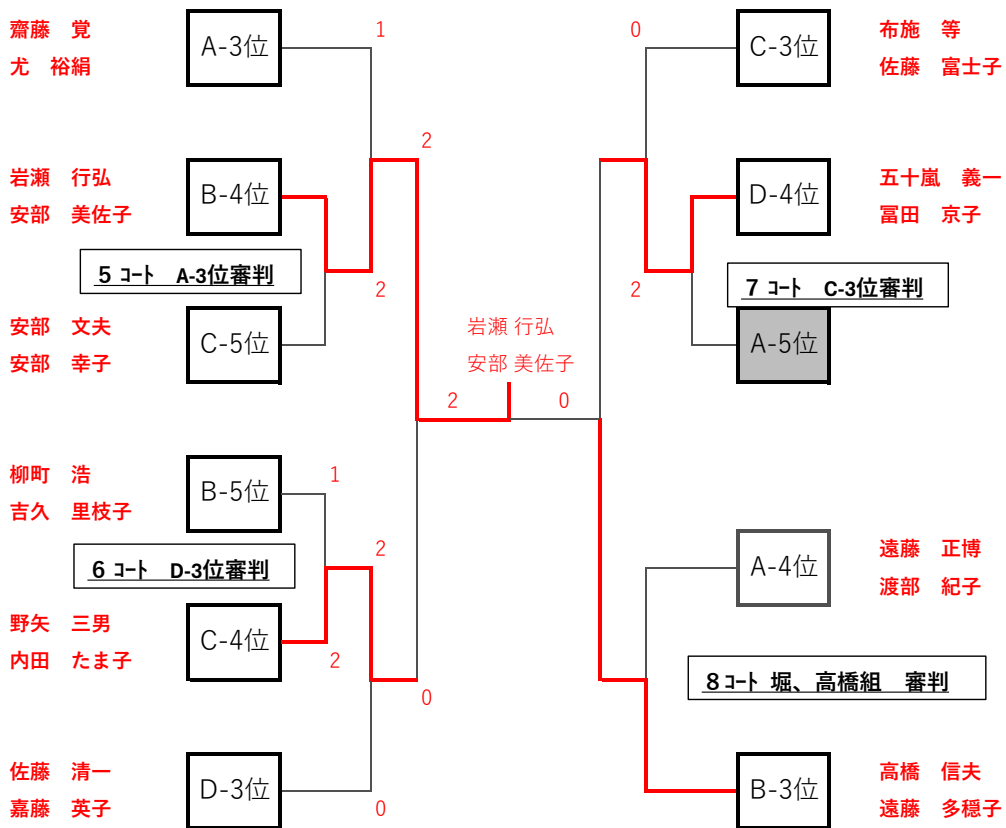

⑮ ラージボール混合ダブルス 140以上150未満 **A**

* 1、2位決勝、3、4、5
位下位トーナメント 19-20 コート

			1	2	3	4	5	勝敗	得失	順位
			轡田、渡部	福島、二瓶	西條、佐藤	手代木、佐藤	高橋、別部			
1	轡田 崇幸 (新潟ドリーム) 渡部 敏恵 (あすなろ)			×	○	○	○	3/1	/	2
2	福島 孝一 (会津ラージ) 二瓶 眞由美 (会津ラージ)		○		○	○	○	4/0	/	1
3	西條 勇 (福島ラージ) 佐藤 節子 (福島ラージ)		×	×		○	○	2/2	/	3
4	手代木 義弘 (会津クラブ) 佐藤 茂子 (会津クラブ)		×	×	×		○	1/3	/	4
5	高橋 正雄 (長井ラージクラブ) 別部 典子 (長井ラージクラブ)		×	×	×	×		0/4	/	5

試合順序 (1)1-5. (2)2-4. (3)3-5. (4)1-4. (5)2-3. (6)4-5. (7)1-3. (8)2-5. (9)3-4. (10)1-2

⑮ ラージボール混合ダブルス 140以上150未満 **B**

* 1、2位決勝、3、4、5
位下位トーナメント 17-18 コート

			1	2	3	4	5	6	勝敗	得失	順位
			横田、田村	土田、中村	佐々木、後藤	宇津木、上村	今野、山口	加藤、後藤			
1	横田 一郎 (会津ラージ) 田村 ミサ子 (会津ラージ)			○	○	○	○	○	5/0	/	1
2	土田 清 (米沢卓愛会) 中村 明子 (米沢卓愛会)		×		×	×	○	×	1/4	/	5
3	佐々木 初雄 (福島ラージ) 後藤 幸子 (福島ラージ)		×	○		○	○	○	4/1	/	2
4	宇津木 辰美 (長井ラージクラブ) 上村 玲子 (長井ラージクラブ)		×	○	×		○	×	2/3	/	4
5	今野 隆 (福島ラージ) 山口 則子 (きらり松川)		×	×	×	×		○	1/4	/	6
6	加藤 茂男 (川西ラージ) 後藤 とし子 (米沢ピョン)		×	○	×	○	×		2/3	/	3

試合順序 (1)1-6. (2)2-4. (3)3-5. (4)1-5. (5)2-3. (6)4-6. (7)1-4. (8)2-5. (9)3-6. (10)1-3.
(11)2-6. (12)4-5. (13)1-2. (14)3-4. (15)5-6

⑮ 混合ダブルス 140以上150未満 決勝トーナメント (1、2、3位表彰)

20コート

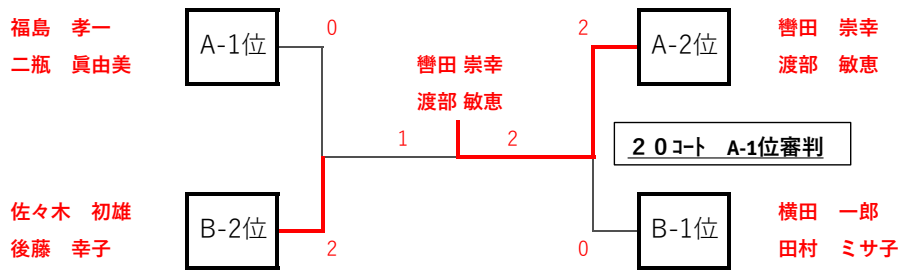

⑮ 混合ダブルス 140以上150未満 下位トーナメント (1位表彰)

17-18コート

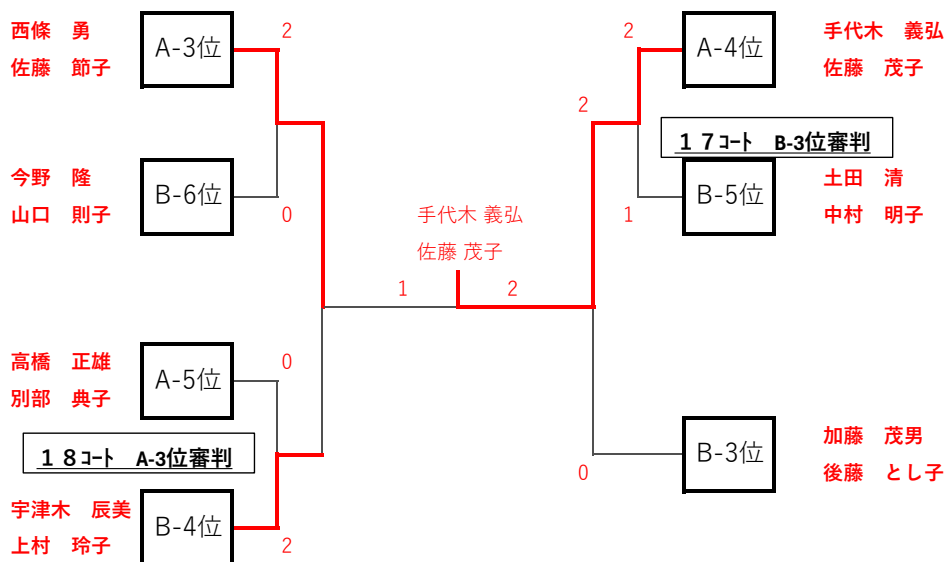

⑩ラージボール混合ダブルス 150歳以上

A *1、2位決勝、3、4、5
位下位トーナメント 15-16コート

		1 和泉田、池	2 佐竹、米田	3 本多、本多	4 石山、本田	5 小島、小家	勝敗	得失	順位
1	和泉田 俊一 (チーム中山) 池 恵子 (チーム中山)		○ 2-0		○ 2-0	○ 2-0	3/0	/	1
2	佐竹 勝實 (きらり松川) 米田 弘子 (きらり松川)	× 0-2			× 1-2	○ 2-1	1/2	3/3	3
3	本多 憲寿 (ドレミクラブ) 本多 ヨシ子 (ドレミクラブ)						/	/	棄権
4	石山 勘一 (ONE) 本田 とみ子 (米沢卓愛会)	× 0-2	○ 2-1			× 0-2	1/2	2/3	4
5	小島 洋一 (ビッポン倶楽部) 小家 紀里 (ビッポン倶楽部)	× 0-2	× 1-2		○ 2-0		1/2	3/2	2

試合順序 (1)1-5. (2)2-4. (3)3-5. (4)1-4. (5)2-3. (6)4-5. (7)1-3. (8)2-5. (9)3-4. (10)1-2

⑩ラージボール混合ダブルス 150歳以上

B *1、2位決勝、3、4、5
位下位トーナメント 13-14コート

		1 吉田、金子	2 三浦、佐藤	3 山地、村上	4 荒木、宍戸	5 高梨、嵐田	勝敗	得失	順位
1	吉田 芳一 (きらり松川) 金子 くに子 (米沢ビッポン)		○ 2-0	○ 2-0		○ 2-1	3/0	/	1
2	三浦 洋 (ドレミクラブ) 佐藤 よし子 (ドレミクラブ)	× 0-2		○ 2-1		○ 2-1	2/1	/	2
3	山地 清士 (ドレミクラブ) 村上 美恵子 (ドレミクラブ)	× 0-2	× 1-2			× 0-2	0/3	/	4
4	荒木 節子 (ビッポン倶楽部) 宍戸 ちよ (米沢ビッポン)						/	/	棄権
5	高梨 善廣 (川西ラージ) 嵐田 節子 (米沢ビッポン)	× 1-2	× 1-2	○ 2-0			1/2	/	3

試合順序 (1)1-5. (2)2-4. (3)3-5. (4)1-4. (5)2-3. (6)4-5. (7)1-3. (8)2-5. (9)3-4. (10)1-2

⑩ 混合ダブルス 150歳以上 決勝トーナメント (1、2、3位 表彰)

15 コート

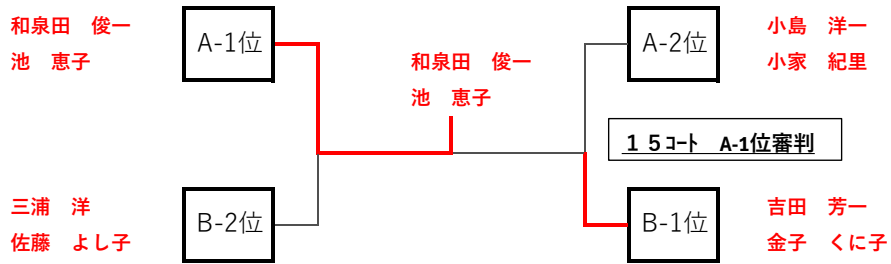

⑩ 混合ダブルス 150歳以上 下位トーナメント (1位 表彰)

13-14 コート

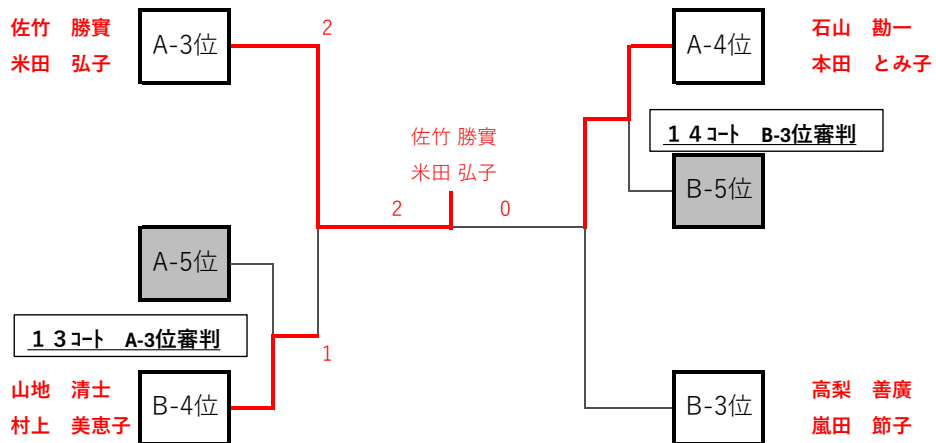

⑤ ラージボール男子シングルス 60歳未満 A

* 1、2位決勝、3位下位トーナメント

20コート

	1 長谷川	2 田中	3 布施	勝敗	得失	順位
1 長谷川 直紀 (チーム山形)	○	○	○	2/0	/	1
2 田中 圭佑 (RIZIN44)	×	○	○	1/1	/	2
3 布施 等 (きらり松川)	×	×	○	0/2	/	3

試合順序 (1)2-3. (2)1-3. (3)1-2

⑤ ラージボール男子シングルス 60歳未満 B

* 1、2位決勝、3、4位下位トーナメント

19コート

	1 遠藤	2 河合	3 神野	4 松浦	勝敗	得失	順位
1 遠藤 仁 (RIZIN44)	×	×	×	○	1/2	2/2 33/41	4
2 河合 優太 (BALC)	○	×	×	×	1/2	2/2 38/32	2
3 神野 博和 (すみれクラブ)	○	○	○	○	3/0	/	1
4 松浦 優介 (白水卓球 スポ少)	×	○	×	○	1/2	2/2 41/39	3

試合順序 (1)2-3. (2)1-4. (3)2-4. (4)1-3. (5)3-4. (6)1-2

⑤ 男子シングルス60歳未満 決勝トーナメント (1、2、3位表彰)

20コート

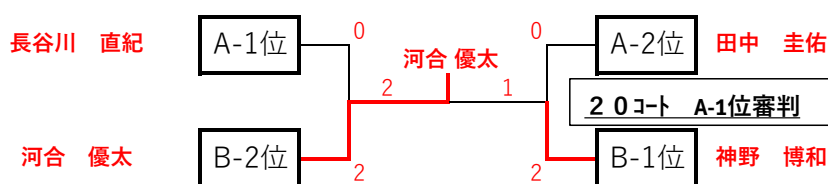

⑤ 男子シングルス60歳未満 下位トーナメント (1位表彰)

19コート

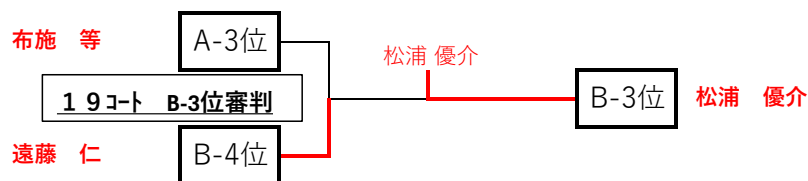

⑥ ラージボール男子シングルス 60以上 70未満 **A** *1、2位決勝、3、4、5位下位トーナメント 18コート

	1 菅野	2 佐藤	3 西條	4 長谷川	5 遠藤	勝敗	得失	順位
1 菅野 進 (米沢卓愛会)		×	×	×	○	1/3	/	4
2 佐藤 邦美 (竹馬クラブ)	○		○	○	×	3/1	/	1
3 西條 勇 (福島ラージ)	○	×		×	○	2/2	/	3
4 長谷川 徹 (チーム山形)	○	×	○		○	3/1	/	2
5 遠藤 俊一 (会津ラージ)	×	○	×	×		1/3	/	5

試合順序 (1)1-5. (2)2-4. (3)3-5. (4)1-4. (5)2-3. (6)4-5. (7)1-3. (8)2-5. (9)3-4. (10)1-2

⑥ ラージボール男子シングルス 60以上 70未満 **B** *1、2位決勝、3、4、5位下位トーナメント 17コート

	1 堀	2 赤塚	3 佐々木	4 三沢	5 柳町	勝敗	得失	順位
1 堀 修美 (東根LBC)			○	×	○	2/1	/	2
2 赤塚 嘉知 (天童クラブ)						/	/	棄権
3 佐々木 初雄 (福島ラージ)	×			×	○	1/2	/	3
4 三沢 嘉幸 (会津ラージ)	○		○		×	2/1	/	1
5 柳町 浩 (きらり松川)	×		×	○		1/2	/	4

試合順序 (1)1-5. (2)2-4. (3)3-5. (4)1-4. (5)2-3. (6)4-5. (7)1-3. (8)2-5. (9)3-4. (10)1-2

⑥ ラージボール男子シングルス 60以上 70未満 **C** *1、2位決勝、3、4、5位下位トーナメント 16コート

	1 阿部	2 野矢	3 齋藤	4 岩瀬	5 今野	勝敗	得失	順位
1 阿部 道夫 (ピンポン倶楽部)		○	○	○	○	4/0	/	1
2 野矢 三男 (竹馬クラブ)	×		×	×	○	1/3	/	4
3 齋藤 覚 (東根LBC)	×	○		×	○	2/2	/	3
4 岩瀬 行弘 (米沢卓愛会)	×	○	○		○	3/1	/	2
5 今野 隆 (福島ラージ)	×	×	×	×		0/4	/	5

試合順序 (1)1-5. (2)2-4. (3)3-5. (4)1-4. (5)2-3. (6)4-5. (7)1-3. (8)2-5. (9)3-4. (10)1-2

⑥ 男子シングルス 60以上70未満 決勝トーナメント (1、2、3位 表彰)

18コート

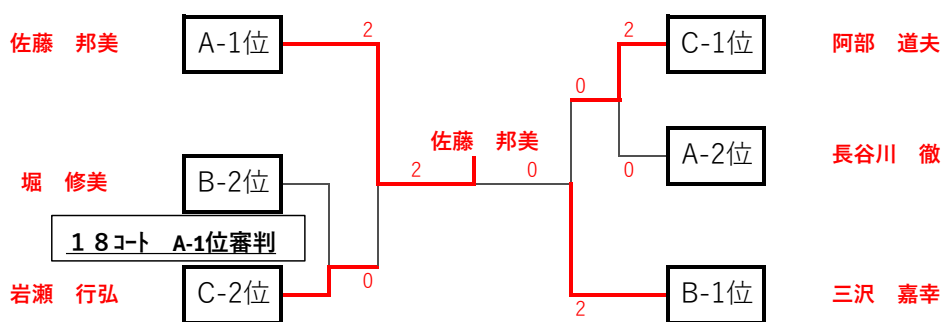

⑥ 男子シングルス 60以上70未満 下位トーナメント (1位 表彰)

16-17コート

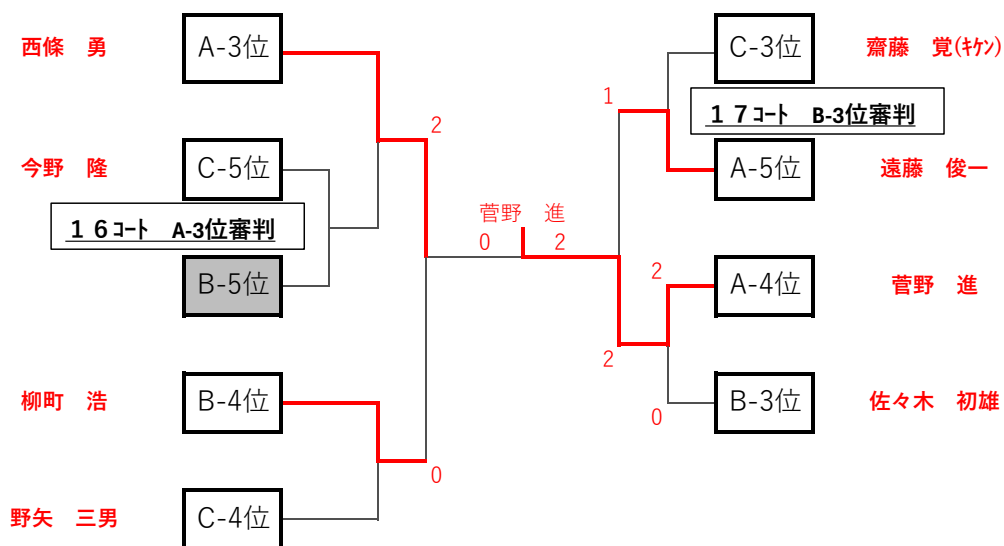

⑦ ラージボール男子シングルス 70以上75未満 **A** *1、2位決勝、3、4、5位下位トーナメント 15コート

	1 横山	2 横田	3 足立	4 高橋	5 宇津木	勝敗	得失	順位
1 横山 賢一 (らんなクラブ)	△	×	○	×	○	2/2	/	3
2 横田 一郎 (会津ラージ)	○	△	○	○	○	4/0	/	1
3 足立 幸一郎 (卓毘会)	×	×	△	×	○	1/3	/	4
4 高橋 信夫 (東根LBC)	○	×	○	△	○	3/1	/	2
5 宇津木 辰美 (長井ラージクラブ)	×	×	×	×	△	0/4	/	5

試合順序 (1)1-5. (2)2-4. (3)3-5. (4)1-4. (5)2-3. (6)4-5. (7)1-3. (8)2-5. (9)3-4. (10)1-2

⑦ ラージボール男子シングルス 70以上75未満 **B** *1、2位決勝、3、4位下位トーナメント 14コート

	1 手代木	2 三浦	3 安部	4 土田	勝敗	得失	順位
1 手代木 義弘 (会津クラブ)	△	○	○	○	3/0	/	1
2 三浦 洋 (ドレミクラブ)	×	△	○	○	2/1	/	2
3 安部 文夫 (米沢ピンポン)	×	×	△	×	0/3	/	4
4 土田 清 (米沢卓愛会)	×	×	○	△	1/2	/	3

試合順序 (1)2-3. (2)1-4. (3)2-4. (4)1-3. (5)3-4. (6)1-2

⑦ 男子シングルス 70以上75未満 決勝トーナメント (1、2、3位表彰) 15コート

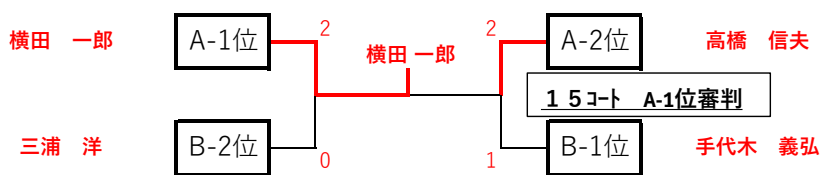

⑦ 男子シングルス 70以上75未満 下位トーナメント (1位表彰) 14コート

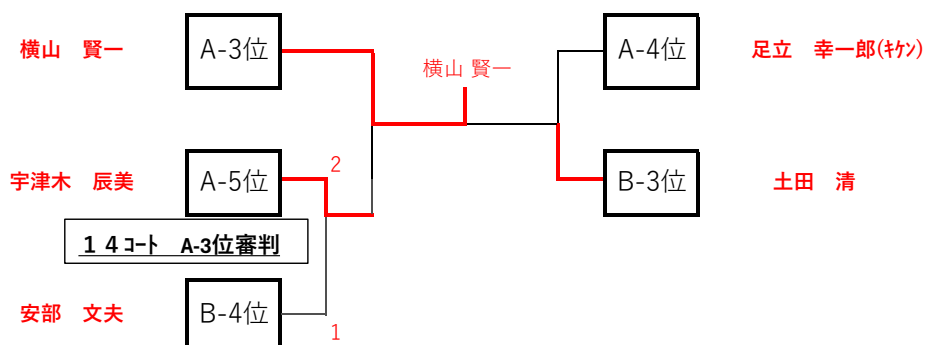

⑧ ラージボール男子シングルス 75歳以上

A

*1、2位決勝、3、4位 13コート
下位トーナメント

	1 高橋	2 和泉田	3 本多	4 吉田	勝敗	得失	順位
1 高橋 正雄 (長井ラージ)		×		○	1/1	/	2
2 和泉田 俊一 (チーム中山)	○			○	2/0	/	1
3 本多 憲寿 (ドレミクラブ)					/	/	棄権
4 吉田 芳一 (きらり松川)	×	×			0/2	/	3

試合順序 (1)2-3. (2)1-4. (3)2-4. (4)1-3. (5)3-4. (6)1-2

⑧ ラージボール男子シングルス 75歳以上

B

*1、2位決勝、3、4位 12コート
下位トーナメント

	1 轡田	2 佐藤	3 大石	4 高梨	勝敗	得失	順位
1 轡田 崇幸 (新潟ドリーム)		○	○		2/0	/	1
2 佐藤 正之 (つばさクラブ)	×		○		1/1	/	2
3 大石 清 (ドレミクラブ)	×	×			0/2	/	3
4 高梨 善廣 (川西ラージ)					/	/	棄権

試合順序 (1)2-3. (2)1-4. (3)2-4. (4)1-3. (5)3-4. (6)1-2

⑧ ラージボール男子シングルス 75歳以上

C

*1、2位決勝、3、4、5 11コート
位下位トーナメント

	1 福島	2 小島	3 佐竹	4 山地	5 石山	勝敗	得失	順位
1 福島 孝一 (会津ラージ)		○	○	○	○	4/0	/	1
2 小島 洋一 (ピンポン倶楽部)	×		○	○	×	2/2	3/2	2
3 佐竹 勝實 (きらり松川)	×	×		×	×	0/4	/	5
4 山地 清士 (ドレミクラブ)	×	×	○		○	2/2	2/2	3
5 石山 勘一 (ONE)	×	○	○	×		2/2	2/3	4

試合順序 (1)1-5. (2)2-4. (3)3-5. (4)1-4. (5)2-3. (6)4-5. (7)1-3. (8)2-5. (9)3-4. (10)1-2

⑧ 男子シングルス 75歳以上 決勝トーナメント (1、2、3位表彰) 13コート

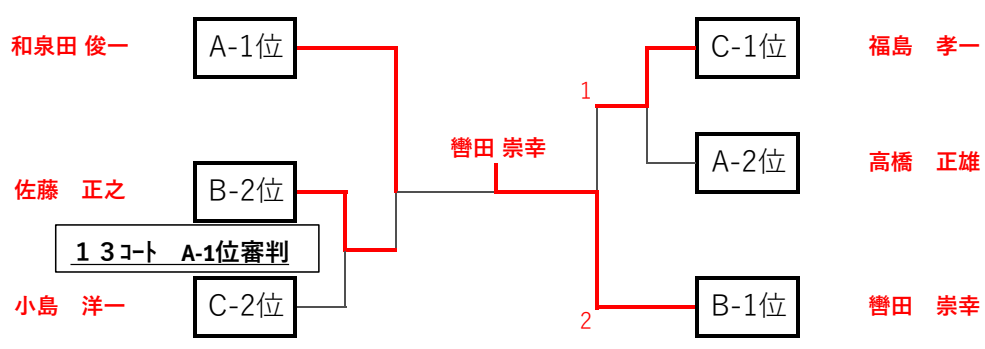

⑧ 男子シングルス 75歳以上 下位トーナメント (1位表彰) 11-12コート

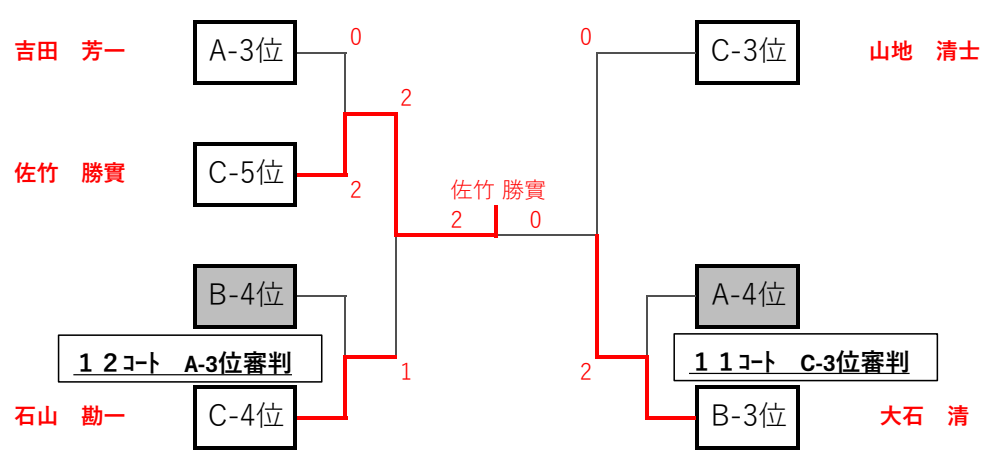

⑨ ラージボール女子シングルス 60歳未満

* 1、2、3位 表彰

1-2 コート

	1 阿部	2 山下	3 尤	4 佐竹	5 宇井	6 富田	7 高橋	勝敗	得失	順位
1 阿部 順子 (すみれクラブ)								/	/	棄権
2 山下 紀 (白水卓球スポ少)			×	×	×	×	×	0/5	/	6
3 尤 裕絹 (東根LBC)		○		○	○	○	○	5/0	/	1
4 佐竹 紀恵 (スマイル会)		○	×		○	○	×	3/2	/	3
5 宇井 彩夏 (雅STC)		○	×	×		×	×	1/4	/	5
6 富田 京子 (きらり松川)		○	×	×	○		×	2/3	/	4
7 高橋 恵 (東根LBC)		○	×	○	○	○		4/1	/	2

試合順序 (1)2-7. (2)3-6. (3)4-5. (4)1-7. (5)2-5. (6)3-4. (7)1-6. (8)5-7. (9)2-3. (10)1-5. (11)4-6.
 (12)3-7. (13)1-4. (14)3-5. (15)2-6. (16)1-3. (17)2-4. (18)6-7. (19)1-2. (20)4-7. (21)5-6

⑩ ラージボール女子シングルス 60以上 70未満 **A**

*1、2位決勝、3、4位

下位トナメント

3コート

	1 大谷部	2 安部	3 新室	4 吉久	勝敗	得失	順位
1 大谷部 よし子(長井ラージ)		○ 2-1	× 1-2	○ 2-0	2/1	/	2
2 安部 幸子 (米沢ビボン)	× 1-2		× 0-2	○ 2-0	1/2	/	3
3 新室 栄子 (会津ラージ)	○ 2-1	○ 2-0		○ 2-0	3/0	/	1
4 吉久 里枝子(米沢卓愛会)	× 0-2	× 0-2	× 0-2		0/3	/	4

試合順序 (1)2-3. (2)1-4. (3)2-4. (4)1-3. (5)3-4. (6)1-2

⑩ ラージボール女子シングルス 60以上 70未満 **B**

*1、2位決勝、3、4、5

位下位トナメント

4コート

	1 佐藤	2 加藤	3 二瓶	4 土田	5 遠藤	勝敗	得失	順位
1 佐藤 富士子(きらり松川)		× 0-2	× 0-2		× 1-2	0/3	/	4
2 加藤 博巳 (米沢卓愛会)	○ 2-0		× 1-2		○ 2-0	2/1	/	2
3 二瓶 眞由美(会津ラージ)	○ 2-0	○ 2-1			○ 2-0	3/0	/	1
4 土田 優子 (天童クラブ)						/	/	棄権
5 遠藤 多穂子 (東根LBC)	○ 2-1	× 0-2	× 0-2			1/2	/	3

試合順序 (1)1-5. (2)2-4. (3)3-5. (4)1-4. (5)2-3. (6)4-5. (7)1-3. (8)2-5. (9)3-4. (10)1-2

⑩ ラージボール女子シングルス 60以上 70未満 **C**

*1、2位決勝、3、4、5

位下位トナメント

5コート

	1 安部(美)	2 渡部	3 今野	4 橋谷田	5 内田	勝敗	得失	順位
1 安部 美佐子(米沢卓愛会)		× 棄権	× 1-2	○ 2-1	○ 2-0	2/2	/	3
2 渡部 紀子 (きらり松川)	○ 不戦勝		○ 2-1	○ 2-0	○ 2-0	4/0	/	1
3 今野 久美子(チーム山形)	○ 2-1	× 1-2		○ 2-0	○ 2-1	3/1	/	2
4 橋谷田 八代枝(会津ラージ)	× 1-2	× 0-2	× 0-2		○ 2-0	1/3	/	4
5 内田 たま子 (ドレクラブ)	× 0-2	× 0-2	× 1-2	× 0-2		0/4	/	5

試合順序 (1)1-5. (2)2-4. (3)3-5. (4)1-4. (5)2-3. (6)4-5. (7)1-3. (8)2-5. (9)3-4. (10)1-2

⑩ 女子シングルス 60以上70未満 決勝トーナメント (1、2、3位 表彰) 3コート

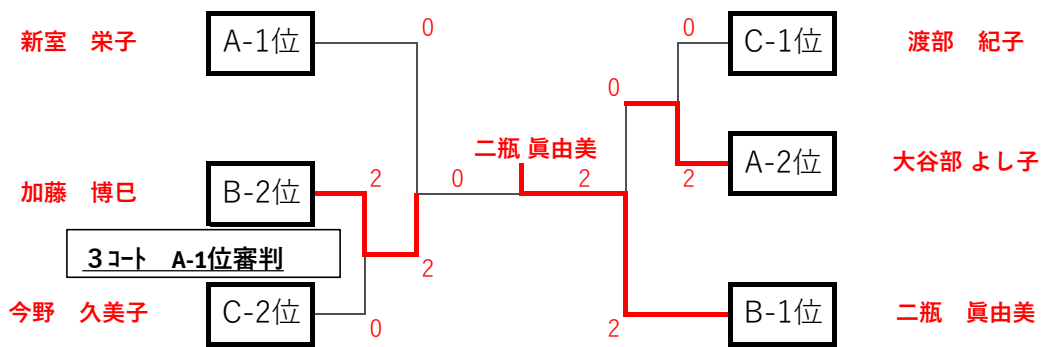

⑩ 女子シングルス 60以上70未満 下位トーナメント (1位 表彰) 4-5コート

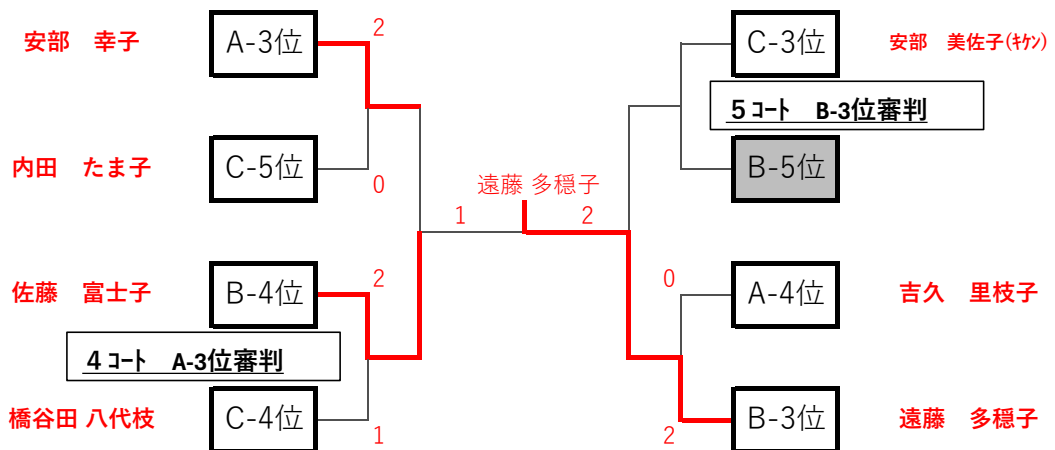

⑪ ラージボール女子シングルス 70以上75未満 A

* 1、2位決勝、3、4、5

位下位トーナメント

6コート

	1 山口	2 池	3 尾形	4 村上	5 別部	勝敗	得失	順位
1 山口 則子 (きらり松川)	○	×	×	○	×	1/3	/	4
2 池 恵子 (チーム中山)	○	○	×	○	○	3/1	/	2
3 尾形 美佐子(チーム山形)	○	○	○	○	○	4/0	/	1
4 村上 美恵子(ドレミクラブ)	×	×	×	○	×	0/4	/	5
5 別部 典子 (長井ラージクラブ)	○	×	×	○	○	2/2	/	3

試合順序 (1)1-5. (2)2-4. (3)3-5. (4)1-4. (5)2-3. (6)4-5. (7)1-3. (8)2-5. (9)3-4. (10)1-2

⑪ ラージボール女子シングルス 70以上75未満 B

* 1、2位決勝、3、4位

下位トーナメント

7コート

	1 井上	2 渡部	3 後藤	4 佐藤	5 上村	勝敗	得失	順位
1 井上 美智子(ビッポン倶楽部)	○	×	○	○	○	3/1	/	2
2 渡部 敏恵 (あすなろ)	○	○	○	○	○	4/0	/	1
3 後藤 幸子 (福島ラージ)	×	×	○	○	○	2/2	/	3
4 佐藤 茂子 (会津クラブ)	×	×	×	○	○	1/3	/	4
5 上村 玲子 (長井ラージクラブ)	×	×	×	×	○	0/4	/	5

試合順序 (1)1-5. (2)2-4. (3)3-5. (4)1-4. (5)2-3. (6)4-5. (7)1-3. (8)2-5. (9)3-4. (10)1-2

⑪ 女子シングルス 70以上75未満 決勝トーナメント (1、2、3位表彰)

6コート

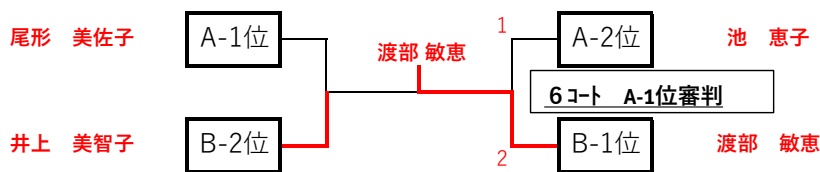

⑪ 女子シングルス 70以上75未満 下位トーナメント (1位表彰)

7コート

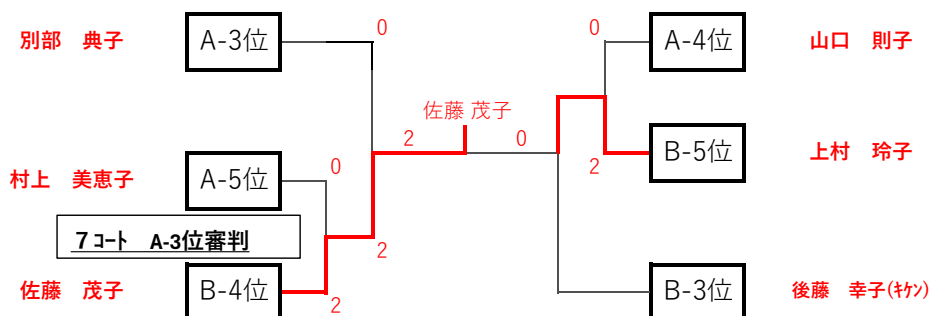

⑫ ラージボール女子シングルス 75歳以上

A *1、2位決勝、3、4、5 8コート
位下位トーナメント

	1 金子	2 佐藤	3 本田	4 小家	5 嵐田	勝敗	得失	順位
1 金子 くに子 (米沢ビッポン)	○	○	○	○	○	4/0	/	1
2 佐藤 よし子 (ドレミクラブ)	×	○	○	○	○	3/1	/	2
3 本田 とみ子 (米沢卓愛会)	×	×	○	×	○	1/3	/	4
4 小家 紀里 (ビッポン倶楽部)	×	×	○	○	○	2/2	/	3
5 嵐田 節子 (米沢ビッポン)	×	×	×	×	○	0/4	/	5

試合順序 (1)1-5. (2)2-4. (3)3-5. (4)1-4. (5)2-3. (6)4-5. (7)1-3. (8)2-5. (9)3-4. (10)1-2

⑫ ラージボール女子シングルス 75歳以上

B *1、2位決勝、3、4、5、9-10コート
6位下位トーナメント

	1 佐藤	2 田村	3 本多	4 穴戸	5 後藤	6 荒木	勝敗	得失	順位
1 佐藤 節子 (福島ラージ)	○	×	○	○	○	○	2/1	/	2
2 田村 ミサ子 (会津ラージ)	○	○	○	○	○	○	3/0	/	1
3 本多 コシ子 (ドレミクラブ)	×	×	○	○	○	○	/	/	棄権
4 穴戸 ちよ (米沢ビッポン)	×	×	○	○	○	○	/	/	棄権
5 後藤 とし子 (米沢ビッポン)	×	×	○	○	○	○	1/2	/	3
6 荒木 節子 (ビッポン倶楽部)	×	×	○	○	○	○	0/3	/	4

試合順序 (1)1-6. (2)2-4. (3)3-5. (4)1-5. (5)2-3. (6)4-6. (7)1-4. (8)2-5. (9)3-6. (10)1-3. (11)2-6. (12)4-5. (13)1-2. (14)3-4. (15)5-6

⑫ 女子シングルス75歳以上 決勝トーナメント (1、2、3位表彰) 8コート

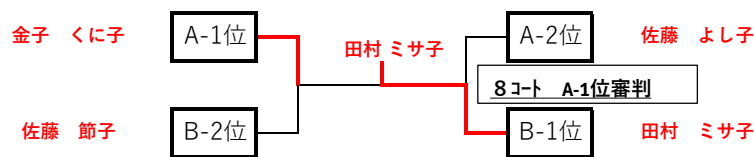

⑫ 女子シングルス75歳以上 下位トーナメント (1位表彰) 9-10コート

